

Teikningaskrá Séruppdrættir								
Númer	Teikniflokkur	Blað	Verkhloti	Teiknað	Yfirfarið	Breytingar útgáfa		
						Br nr.	Dags.	Teiknað
01	Séruppdrættir	A401	Grunnmynd 1. hæðar	Al	Al			
02	Séruppdrættir	A402	Grunnmynd 2. hæðar	Al	Al			
03	Séruppdrættir	A403	Grunnmynd þaks	Al	Al			
04	Séruppdrættir	A404	Úttit	Al	Al			
05	Séruppdrættir	A405	Snið 1 og 2	Al	Al			
06	Séruppdrættir	A406	Snið 3 og 4	Al	Al			
07	Séruppdrættir	A407	Stigateikningar	Al	Al			
08	Séruppdrættir	A501	Deli 1-8	Al	Al			
09	Séruppdrættir	A701	Glugga og Hurðateikning	Al	Al			

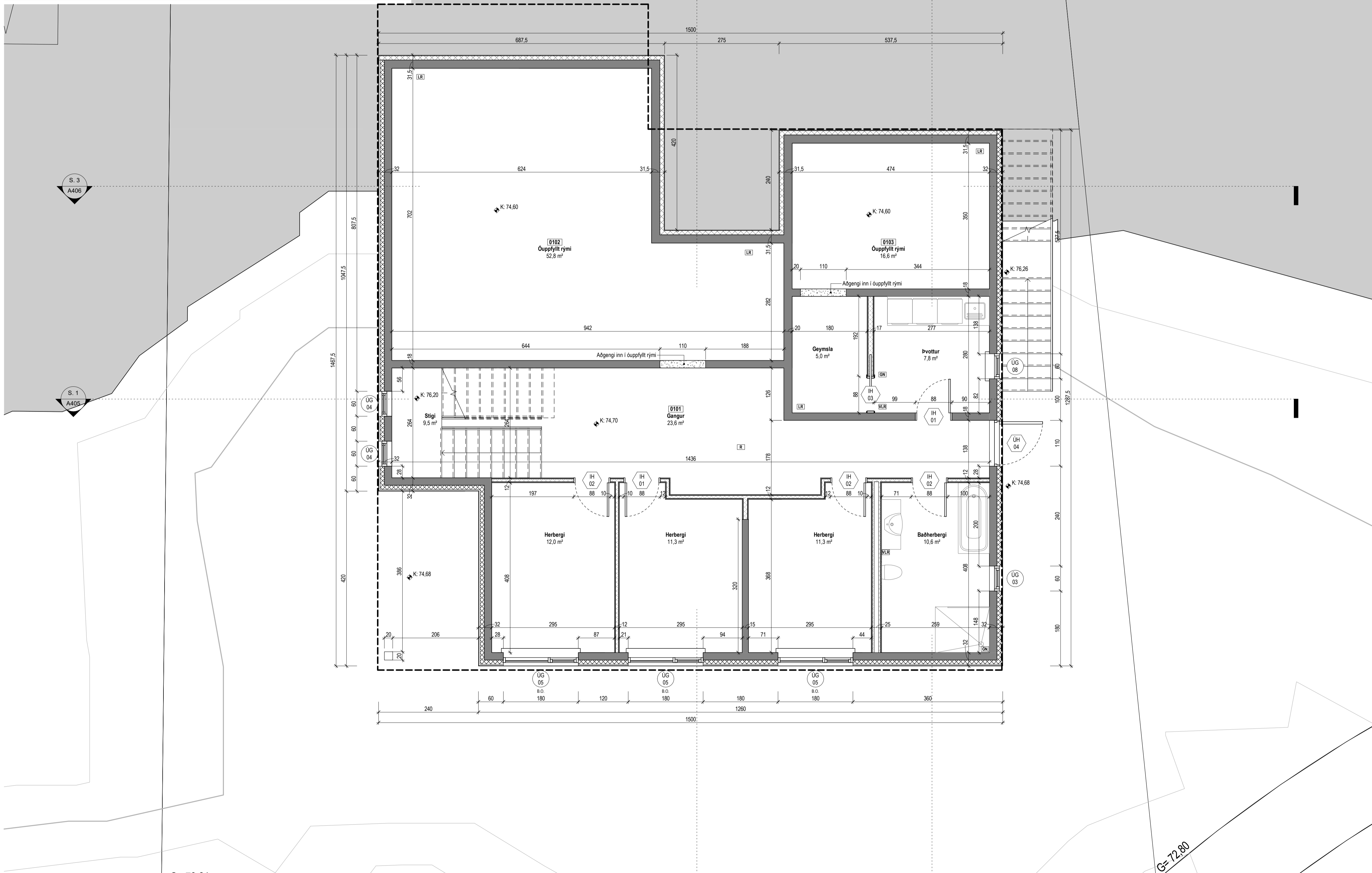

Úlg.	Dags.	Lýsing	Nafn		
Tákn					
Almenntákn		Brunatákn			
GN	=	Gólfhúrfall	☐	=	Stjórnstöð brunavöðrunarkerfis
PN	=	Þakniðurfall	○	=	Stigleiðsla inn
SN	=	Svalniðurfall	○	=	Stigleiðsla út
LR	=	Loftræsting	○	=	Brunaslanga
VLR	=	Valknúin loftræsting	○	=	Fellistigi við þjörgunarpop
PL	=	Póstluga	○		
PK	=	Póstkassar	○		
DS	=	Dyrasim	○		
NL	=	Neyðarljós	○		
HSL	=	Handslökkivæki	○		
R	=	Reyskynjón	○		
BO	=	Þjörgunarpop	○		
UT	=	Merktur útgangur	○		
HV	=	Hítaveita	○		
VV	=	Vatnsveita	○		
RR	=	Rafmagnsveita	○		
UK	=	Útkrani	○		
IK	=	Inntak	○		
IK	=	Bilastæði fyrir fatlæða	○		
Veggir og hæðaskil		Hurðir			
EI60		A-EI60			
EI90		A-EI120			
A-EI60		REI60			
A-EI120		REI120			
A-REIM120		A-REIM120			
E30-CS		E30-CS			
EI30-CS		EI30-CS			
EI60-CS		EI60-CS			
Oluggar		Oluggar			
E30		E30			



Andri Ingólfsson arkitekt sif.

Markholti 13 · 270 Mosfellslábar · Ísland
S. 847.5338 · andriarkitekt@gmail.com
Kf. 520522.2470

Hryggjarás 32
Hafnarfjörður
Einbýlishúsið

Grunnmynd 1. hæðar
Séruppdrættir

Landnúmer: 234277
Hönnun: Al
Verkefnastjóri: Al
Verknúmer: 23003IE
Mælikvarði: 1:50

Teiknað: Al
Yfirfarið: Al
Dagsetning: 20.01.2024
Bláð: Útgáfa

A401

Samþ. Andri Ingólfsson Kf. Kl. 070388-3089

Skrá: 20.01.2024 21:29:58

Copyright © Ark. Hönnunur áskilur sér alán rétt á takningum - Fjölföldun er lúð skráðugu samþykki

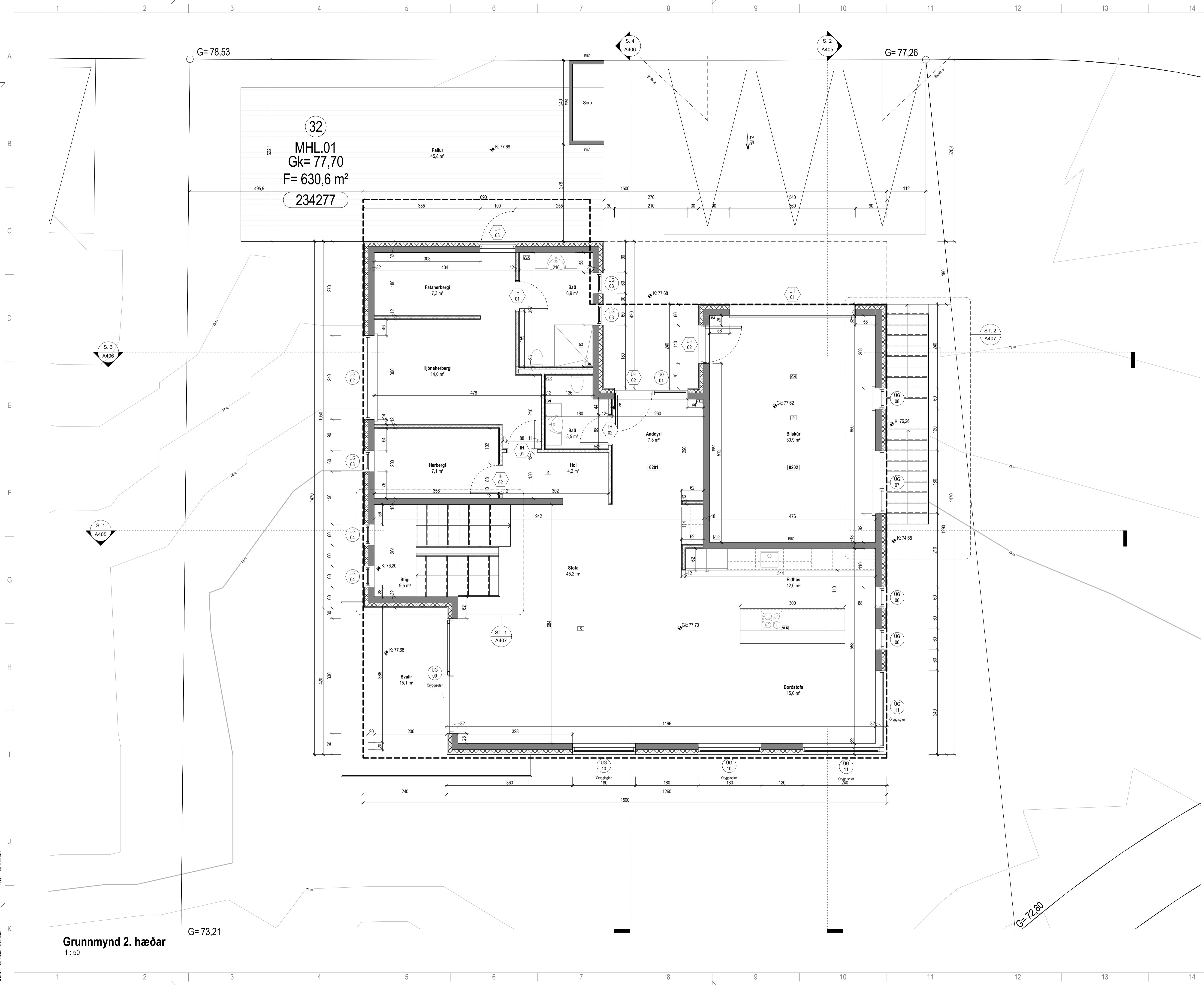

Úlg.	Dags.	Lýsing	Nafn		
Tákn					
Almenntákn		Brunatákn			
GN	=	Gólfhúrfall	☐	=	Stjórntóð brunavöðrunarkerfis
PN	=	Praktíhúrfall	○	=	Stigleiðsla inn
SN	=	Svalniðurfall	○	=	Stigleiðsla út
LR	=	Loftræsting	○	=	Brunaslanga
VLR	=	Valknúin lofttræsting	○	=	Fellistigi við þjörgunarpop
PL	=	Póstluga	○		
PK	=	Póstkassar	○		
DS	=	Dyrasim	○		
NL	=	Neyðarljós	○		
HSL	=	Handsókkvitæki	○		
R	=	Reyskynjón	○		
BO	=	Þjörgunarpop	○		
UT	=	Merktur útgangur	○		
HV	=	Hítaveita	○		
VV	=	Vatnsveita	○		
RR	=	Rafmagnsveita	○		
UK	=	Útkrani	○		
IK	=	Inntak	○		
IK	=	Bilastæði fyrir fatáða	○		
Veggir og hæðaskil		Hurðir			
EI60	=	EI90	=	A-EI60	
EI60	=	A-EI120	=	REI60	
EI60	=	REI120	=	A-REIM120	
EI60	=	E30-CS	=	Hurðir	
EI60	=	E30-CS	=	E30-CS	
EI60	=	EI60-CS	=	EI60-CS	
EI60	=	EI60-CS	=	Oluggar	
EI60	=	E30	=	E30	

AIA

Andri Ingólfsson arkitekt sif.

Markholti 13 · 270 Mosfellsláttur · Ísland
 S. 847.5338 · andriarkitekt@gmail.com
 Kf. 520522.2470

Hryggjarás 32
Hafnarfjörður
 Einbýlishúsið

Grunnmynd 2. hæðar
 Séruppdrættir

Landnúmer: 234277	Teiknað: AI
Hönnun: AI	Yfirfarið: AI
Verkefnastjóri: AI	Dagsetning: 20.01.2024
Verknúmer: 23003IE	Bláð: Bláð
Mælikvarði: 1:50	Útgáfa: Útgáfa

A402

Samp: Andri Ingólfsson Kf. kl. 070388-3089

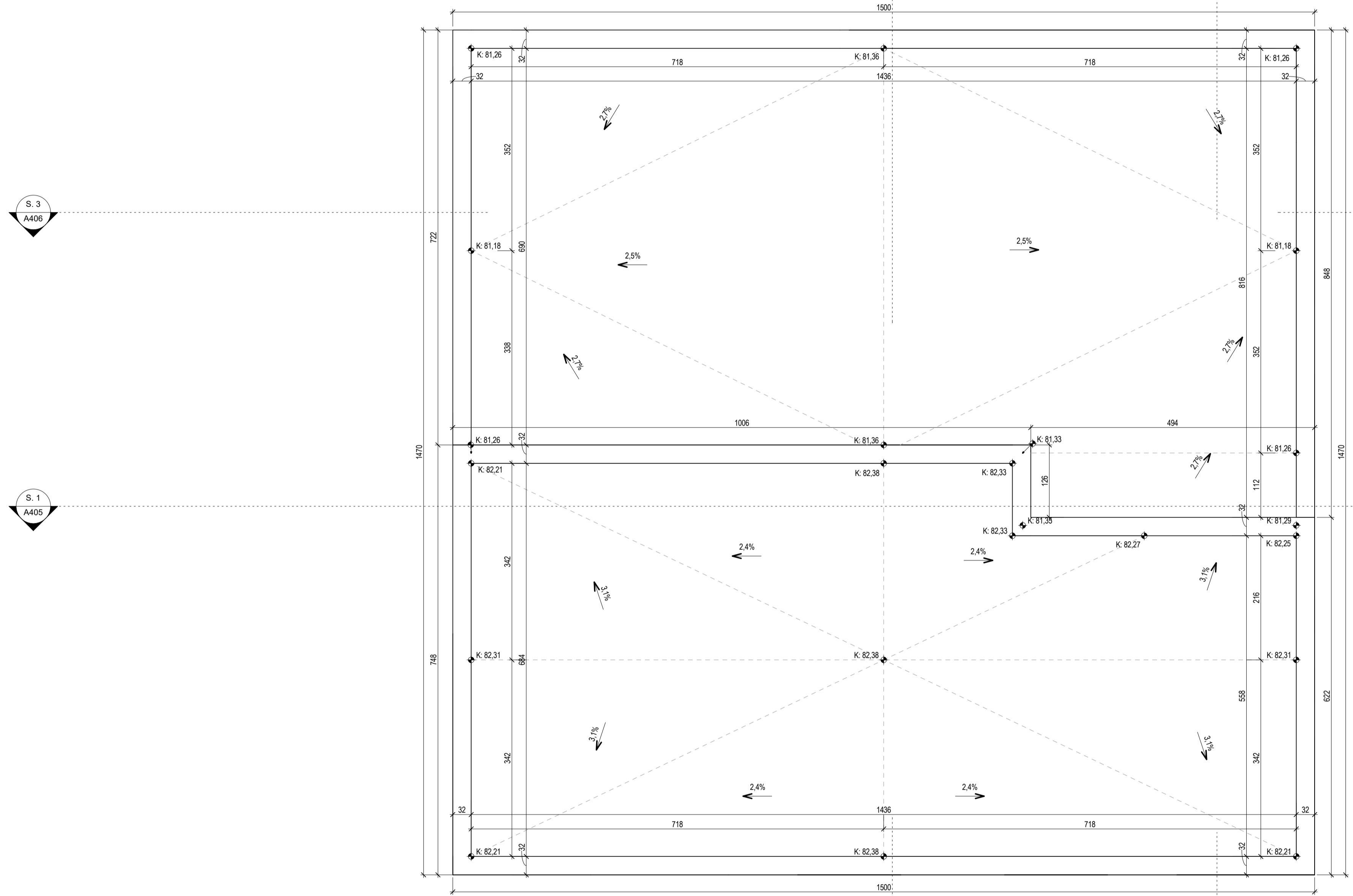

Úlg.	Dags.	Lýsing	Nafn		
Tákn					
Almenntákn		Brunatákn			
GN	=	Gölfhúrfall	☐	=	Stjórnstöð brunavörnarkerfis
PN	=	Prakniðurfall	○	=	Stigleiðsla inn
SN	=	Svalandiðurfall	○	=	Stigleiðsla út
LR	=	Loftræsting	○	=	Brunaslanga
VL	=	Völvöðin lofttræsting	○	=	Felliðgi við þjörgunarpopp
PL	=	Póstlúga	BO		
PK	=	Póstkassar			
DS	=	Dyrasim			
NL	=	Neyðarljós			
HSL	=	Handslökkivtæki			
R	=	Reyðskynjón			
BO	=	Þjörgunarpopp			
ÚT	=	Merktur útgangur			
HV	=	Hítaveita			
VV	=	Vatnsveita			
RR	=	Rafmagnsveita			
ÚK	=	Útkrani			
II	=	Inntak			
II	=	Bilastæði fyrir fátæða			
				Veggir og hæðaskil	
				E160	
				E190	
				A-E160	
				A-E120	
				RE190	
				RE1120	
				A-REIM120	
				Hurðir	
				E30-CS	
				E100-CS	
				E160-CS	
				Oluggar	
				E30	

AIA

Andri Ingólfsson arkitekt slf.

Markholti 13 · 270 Mosfellslábar · Island
 S. 847.5338 · andriarkitekt@gmail.com
 Kf. 520522.2470

Hryggjarás 32
Hafnarfjörður
 Einbýlishús

Grunnmynd þaks
 Sérúppdrættir

Landnúmer: 234277	Teiknað: AI
Hönnun: AI	Yfirfarið: AI
Verkefnastjóri: AI	Dagsetning: 20.01.2024
Verknúmer: 230031E	Bláð: Útgáfa:
Mælikvarði: 1 : 50	

A403

Samp: Andri Ingólfsson Kf. 070388-3089

Grunnmynd þaks
 1 : 50

Dát.: 20.01.2024

Skrá: 201_2024_21_3000

Copyright © Alark - Heimubúur skiptur sé allan rétt á takengum - Fjölföldur er hluti skráðs samþykki

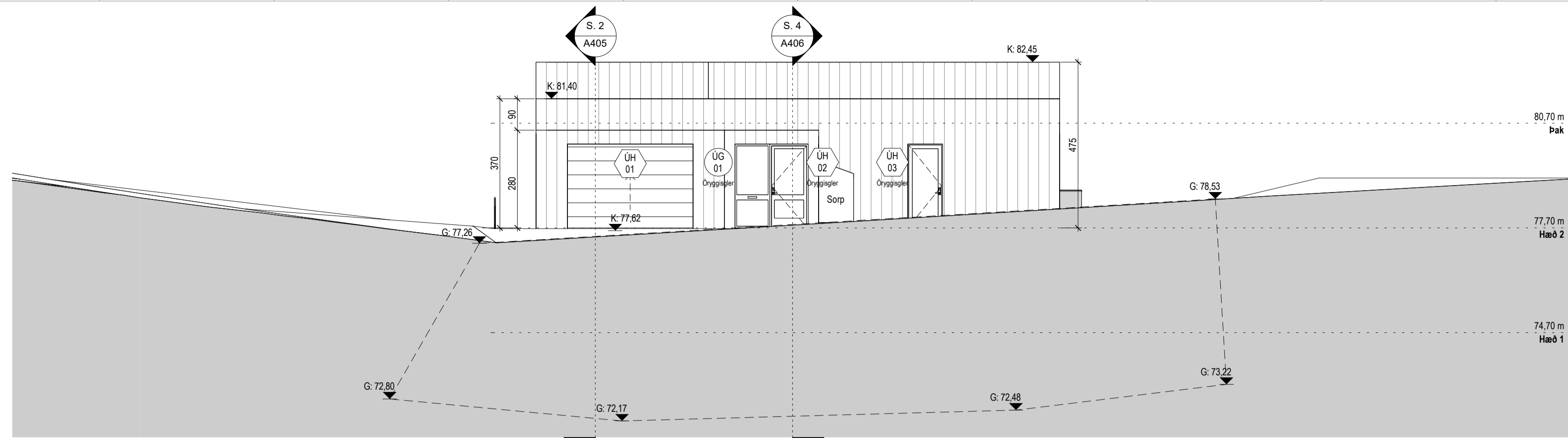

Vestur útlit
 1 : 100

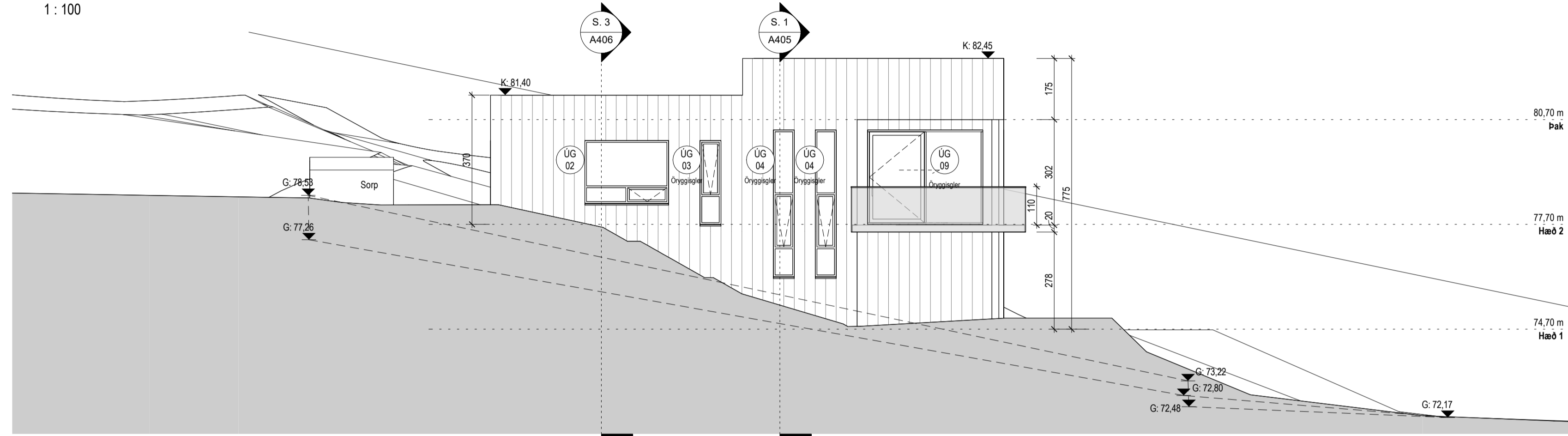

Suður útlit
 1 : 100

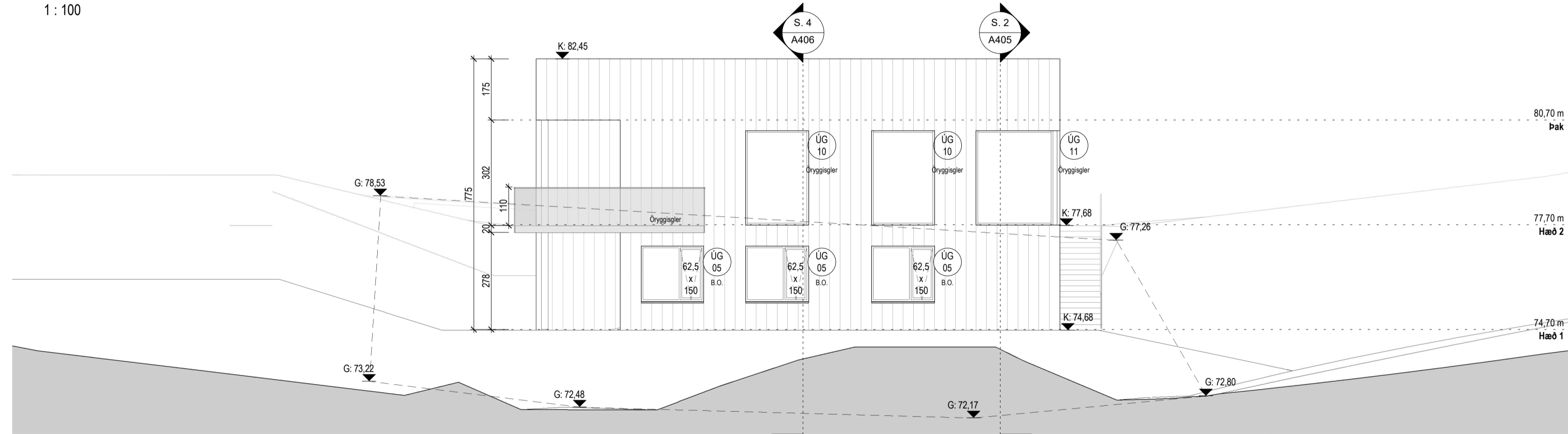

Austur útlit
 1 : 100

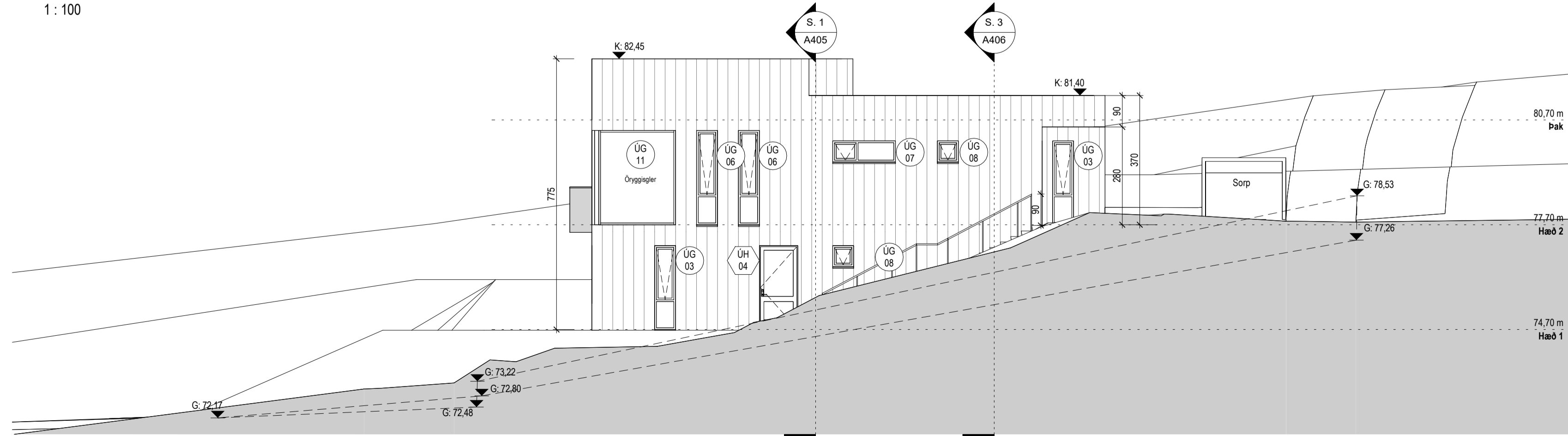

Norður útlit
 1 : 100

Úlg.	Dags.	Lýsing	Nafn
Tákn			
Almenntákn		Brunatákn	
GN	=	Gólfhúrfall	Stjórnstjóð brunavöðrunarkerfis
PN	=	Þakniðurfall	Stigleðsla inn
SN	=	Svalniðurfall	Stigleðsla út
LR	=	Loftræsting	Brunslanga
VLR	=	Valknúin loftræsting	Fellstigi við þjörgunarpop
PL	=	Póstlúga	
PK	=	Póstkassar	
DS	=	Dyrasim	
NL	=	Neyðarljós	
HSL	=	Handslökkivæki	
R	=	Reyskynjón	
BO	=	Þjörgunarpop	
ÚT	=	Merktur útgangur	
HV	=	Hítavéla	
VV	=	Vatnsveita	
RR	=	Rafmagnsveita	
ÚK	=	Útkrani	
—	=	Inntak	
⊠	=	Bilastæði fyrir fatlæða	
Veggir og hæðaskil			
E160	=	E160	
E190	=	E190	
A-E160	=	A-E160	
A-E120	=	A-E120	
RE160	=	RE160	
RE120	=	RE120	
A-REIM120	=	A-REIM120	
E30-CS	=	E30-CS	
E160-CS	=	E160-CS	
E30	=	E30	



Andri Ingólfsson arkitekt sif.

Markholti 13 · 270 Mosfellslábar · Ísland
 S. 847.5338 · andriarkitekt@gmail.com
 Kt. 520522.2470

Hryggjarás 32
Hafnarfjörður

Einbýlishús

Útlit

Séruppdrættir

Landnúmer: 234277

Hönnun: AI

Verkefnastjóri: AI

Verknúmer: 23003IE

Mælikvarði: 1 : 100

Teiknaði: AI

Yfirfariði: AI

Dagsetning: 20.01.2024

Bláði: Útgáfa

A404

Samþ. Andri Ingólfsson Kt. 070388-3089

Pict: 20.01.2024
 Save: 20.1.2024 21:30:03

Copyright © AIAK - Heimuráðgjafur sér áttán eftir á bakengnum - Félögur er hluti skýggju samþykki

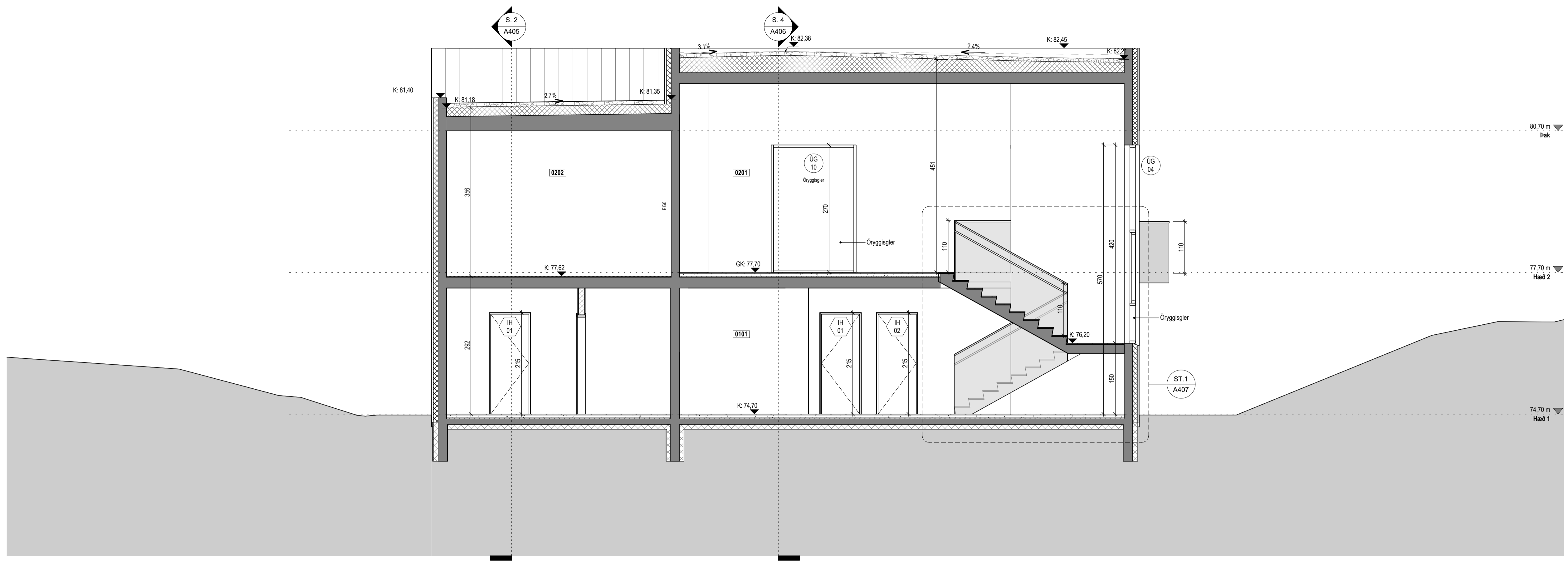

Snið 1
 1 : 50

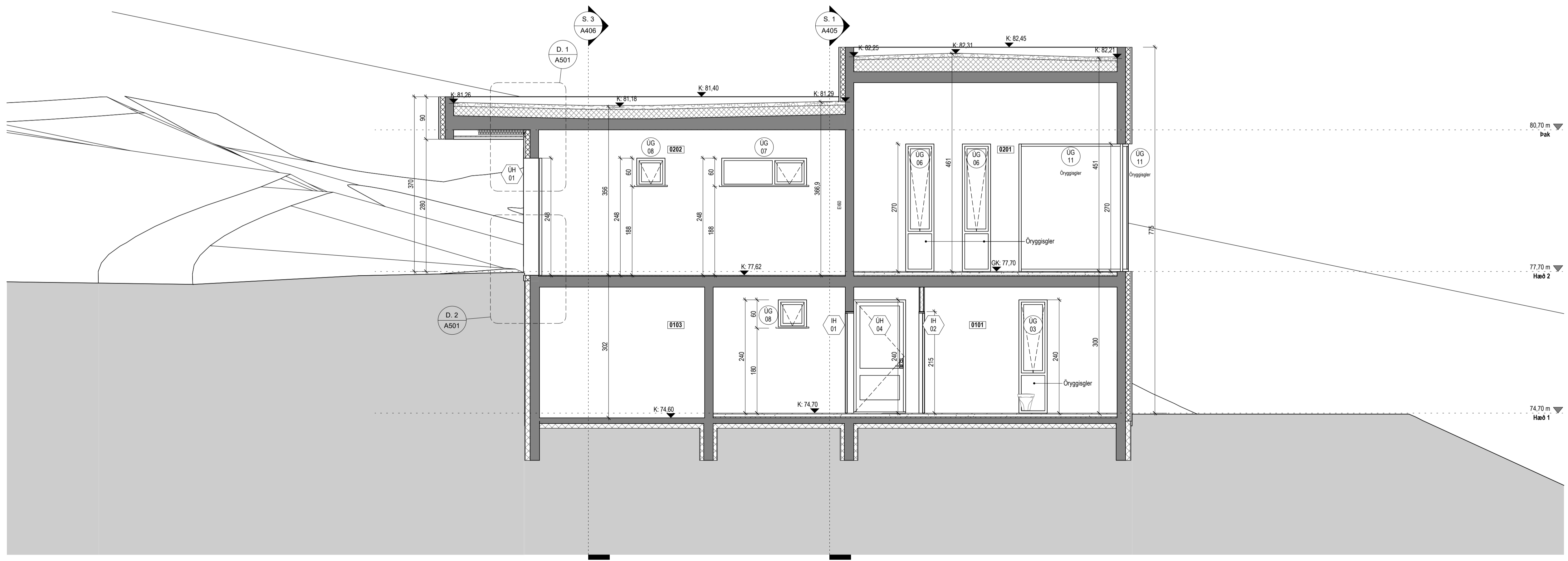

Snið 2
 1 : 50

Úlg.	Dags.	Lýsing	Nafn
Tákn			
Almenntákn		Brunatákn	
GN	=	Göfihúrfall	☐
PN	=	Þakniðurfall	○
SN	=	Svaleniðurfall	○
LR	=	Loftræsting	○
PL	=	Póstluga	○
PK	=	Póstkassar	○
DS	=	Dyrasim	○
NL	=	Neyðarljós	○
HSL	=	Handslökkivtæki	○
R	=	Reykskynjón	○
BO	=	Þjörgunarpopp	○
UT	=	Merktur útgangur	○
HV	=	Hítavéla	○
VV	=	Vatnsveita	○
RR	=	Rafmagnsveita	○
UK	=	Útkrani	○
IK	=	Inntak	○
⊠	=	Bilastæði fyrir fatlaða	○
		Veggir og hæðaskil	
EI60	=	EI60	○
EI90	=	EI90	○
A-EI60	=	A-EI60	○
A-EI120	=	A-EI120	○
REI60	=	REI60	○
REI120	=	REI120	○
A-REIM120	=	A-REIM120	○
		Hurðir	
E30-CS	=	E30-CS	○
EI30-CS	=	EI30-CS	○
EI60-CS	=	EI60-CS	○
		Oluggar	
E30	=	E30	○

AIA

Andri Ingólfsson arkitekt sif.

Markholti 13 · 270 Mosfellslábar · Ísland
 S. 847.5338 · andriarkitekt@gmail.com
 Kf. 520522.2470

Hryggjarás 32
Hafnarfjörður
 Einbýlishús

Snið 1 og 2
 Séruppdrættir

Landnúmer: 234277	Teiknað: AI
Hönnun: AI	Yfirfarið: AI
Verkefnastjórt: AI	Dagsetning: 20.01.2024
Verknúmer: 23003IE	Mælikvarði: 1 : 50
Mælikvarði: 1 : 50	Útgáfa:

A405

Samp: Andri Ingólfsson Kf. 070388-3089

Skrá: 201.2024.21.0304
 Plöt: 20.01.2024

Copyright © AIAK - Heimubúur áskilar sér alian rétt á takengum - Flötóður er hluti skrággötu samþykki

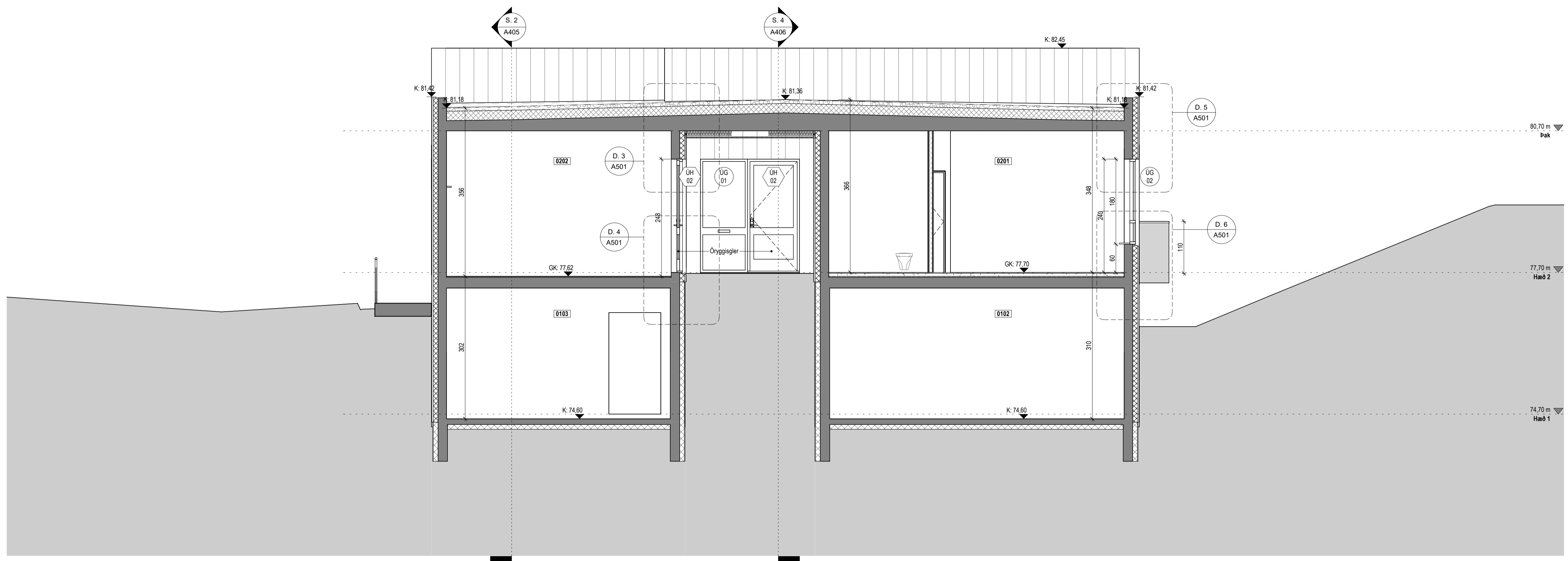

Snið 3
 1 : 50

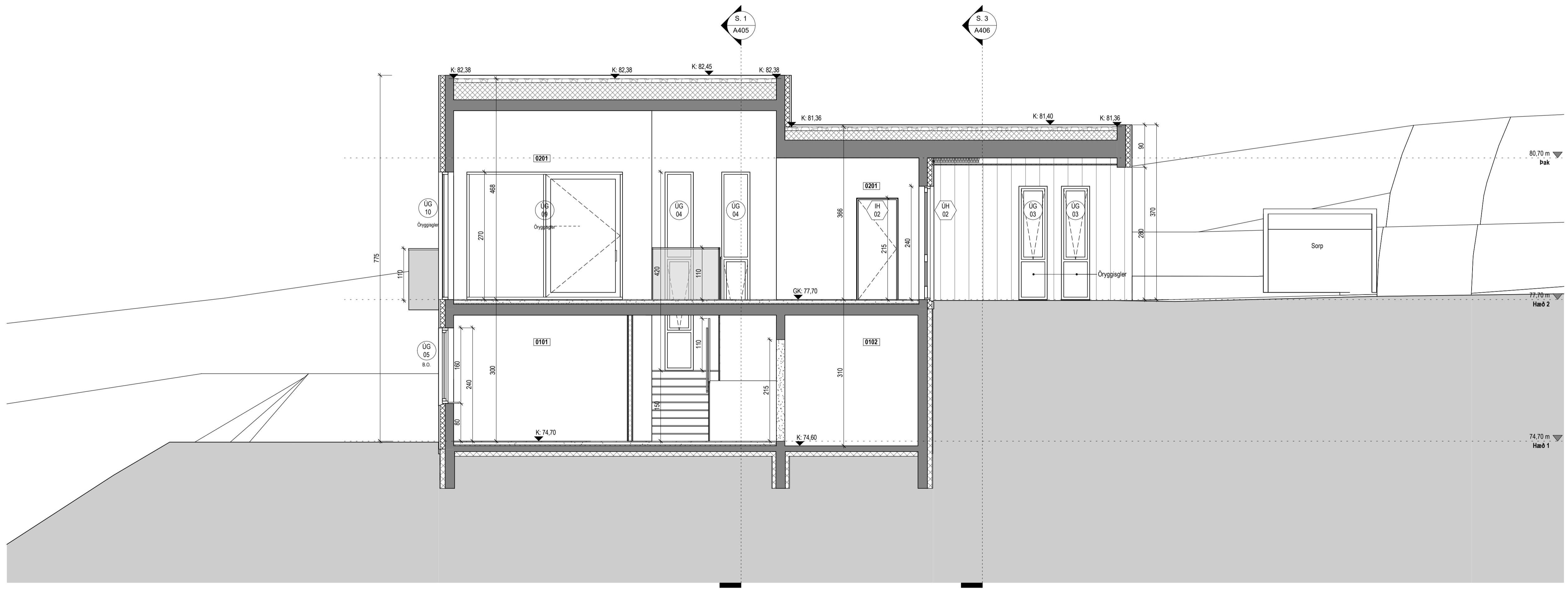

Snið 4
 1 : 50

Úlg.	Dags.	Lýsing	Nafn		
Tákn					
Almenntákn		Brunatákn			
GN	=	Gólfhúrfall	☐	=	Stjórnstöð brunavöðrunarkerfis
PN	=	Prakniðurfall	○	=	Stigleiðsla inn
SN	=	Svalniðurfall	○	=	Stigleiðsla út
LR	=	Loftræsting	○	=	Brunaslanga
VL	=	Vélknúin lofttræsting	○	=	Fellslagi við þjörgunarop
PL	=	Póstluga	○		
PK	=	Póstkassar	○		
DS	=	Dyrasím	○		
NL	=	Neyðarljós	○		
HSL	=	Handslökkivtæki	○		
R	=	Reyskynrjant	○		
BO	=	Þjörgunarop	○		
UT	=	Merktur útgangur	○		
HV	=	Hítaveita	○		
VV	=	Vatnsveita	○		
RR	=	Rafmagnsveita	○		
UK	=	Útkrani	○		
IK	=	Inntak	○		
□	=	Bilastæði fyrir fatáða	○		
Veggir og hæðaskil		Hurðir			
EI60		A-EI60			
EI90		A-EI120			
A-EI60		REI60			
A-EI120		REI120			
A-REIM120		A-REIM120			
E30-CS		Hurðir			
E30-CS		E30-CS			
E60-CS		E60-CS			
E60-CS		Oluggar			
E30		E30			

AIA

Andri Ingólfsson arkitekt slf.

Markholti 13 · 270 Mosfellslábar · Ísland
 S. 847.5338 · andriarkitekt@gmail.com
 Kf. 520522.2470

Hryggjarás 32
Hafnarfjörður
 Einbýlishús
Snið 3 og 4
 Séruppdrættir

Landnúmer: 234277	Teiknað: AI
Hönnun: AI	Yfirfarið: AI
Verkefnastjóri: AI	Dagsetning: 20.01.2024
Verknúmer: 23003IE	Bláð: Útgáfa:
Mælikvarði: 1 : 50	

A406

Samþ. Andri Ingólfsson kl. 07.03.88-3089

Skrá: 201.2024.21.03.005
 Plöt: 20.01.2024
 Skrá: D:\02 Verkefni\Verk 2023\01 IðUBARHÚS\01 EINBÝLISHÚS\23003IE-Hryggjarás 32 Hlj.rvt

Copyright © Alark. Hönnuður áskilur sér allan rétt á takengum - Fritíðun er hluti skilríkja samþykki

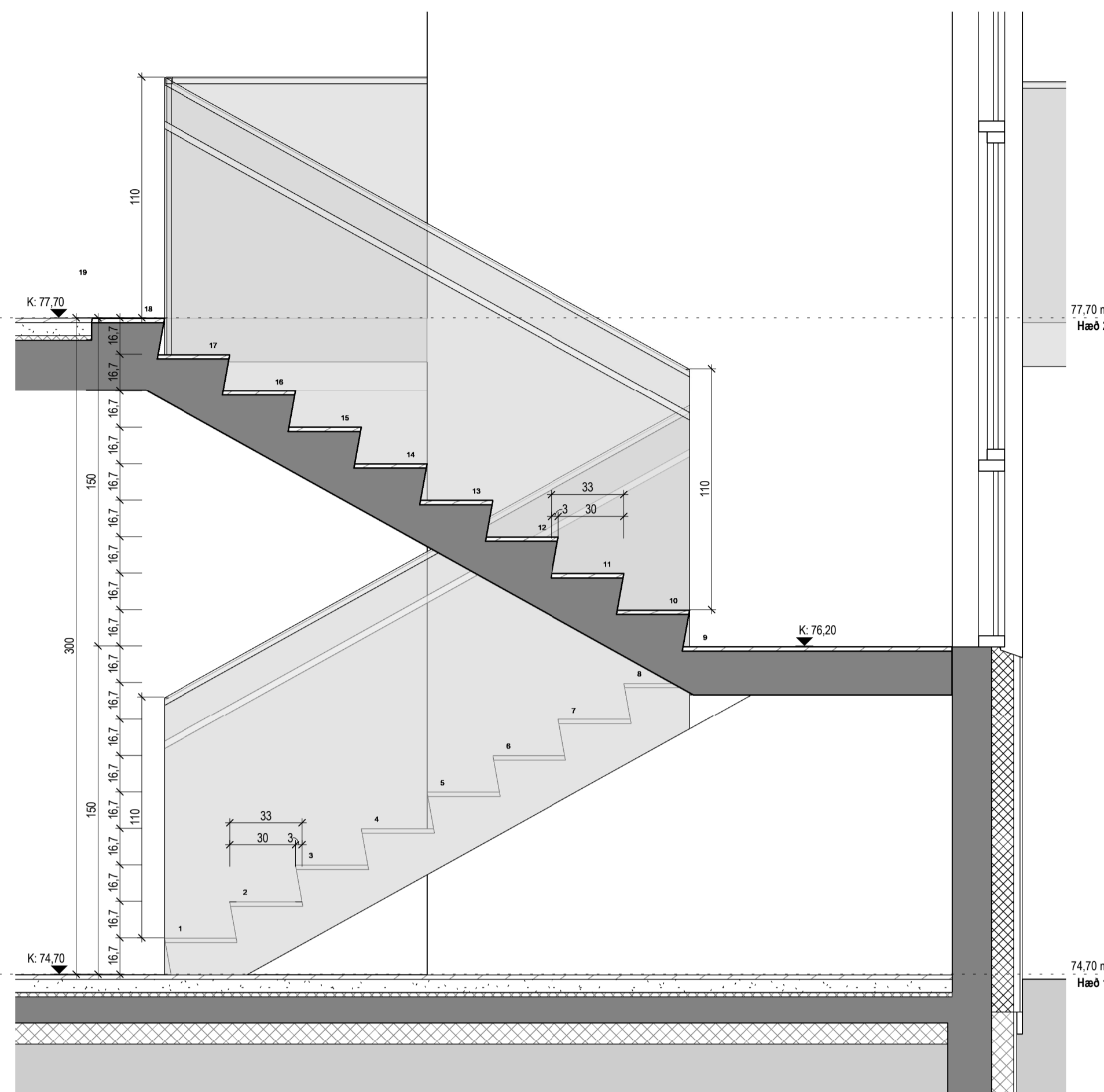

Inni Stigi Snið 5
 1 : 20

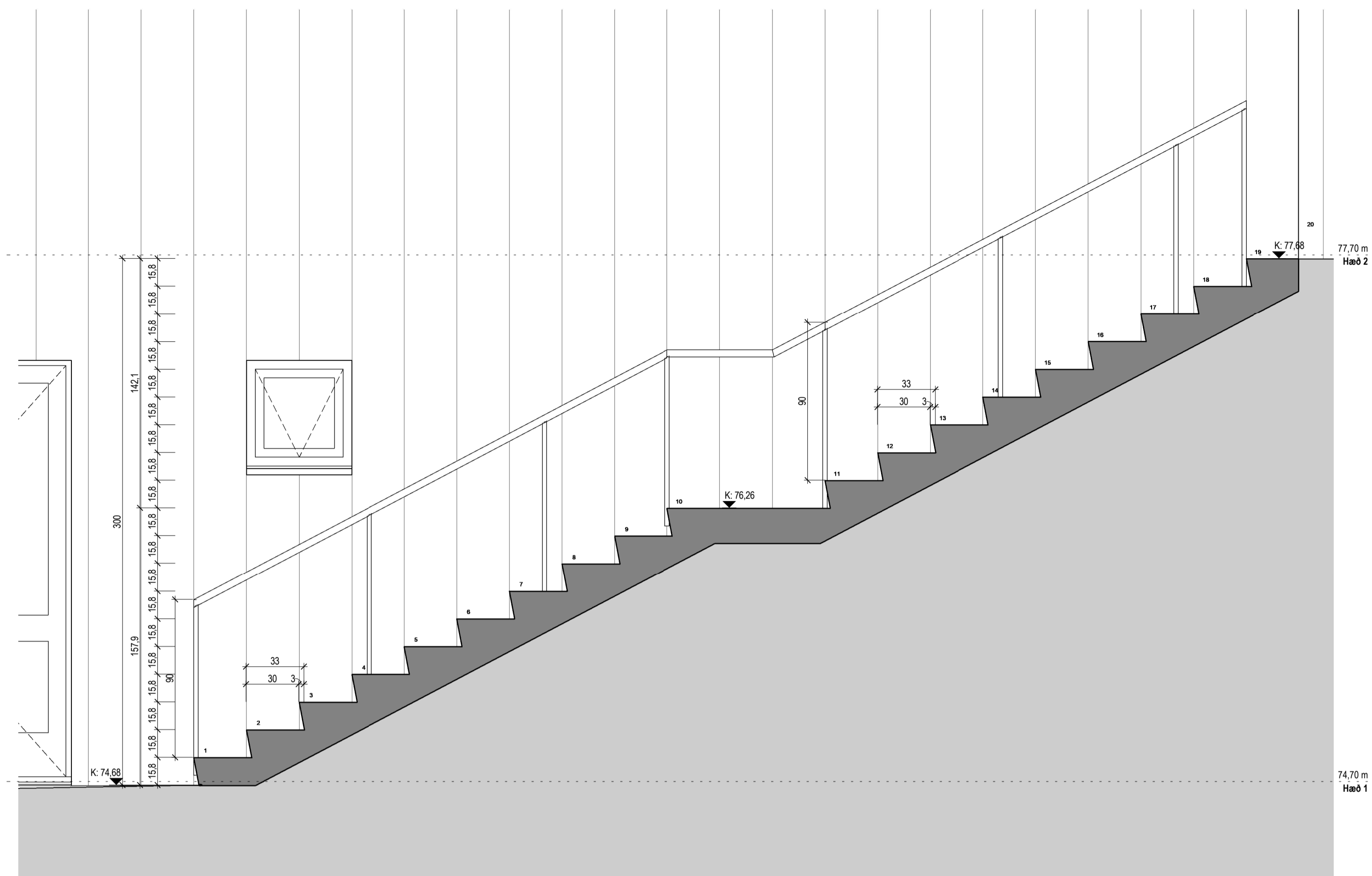

Úti Stigi Snið 6
 1 : 20

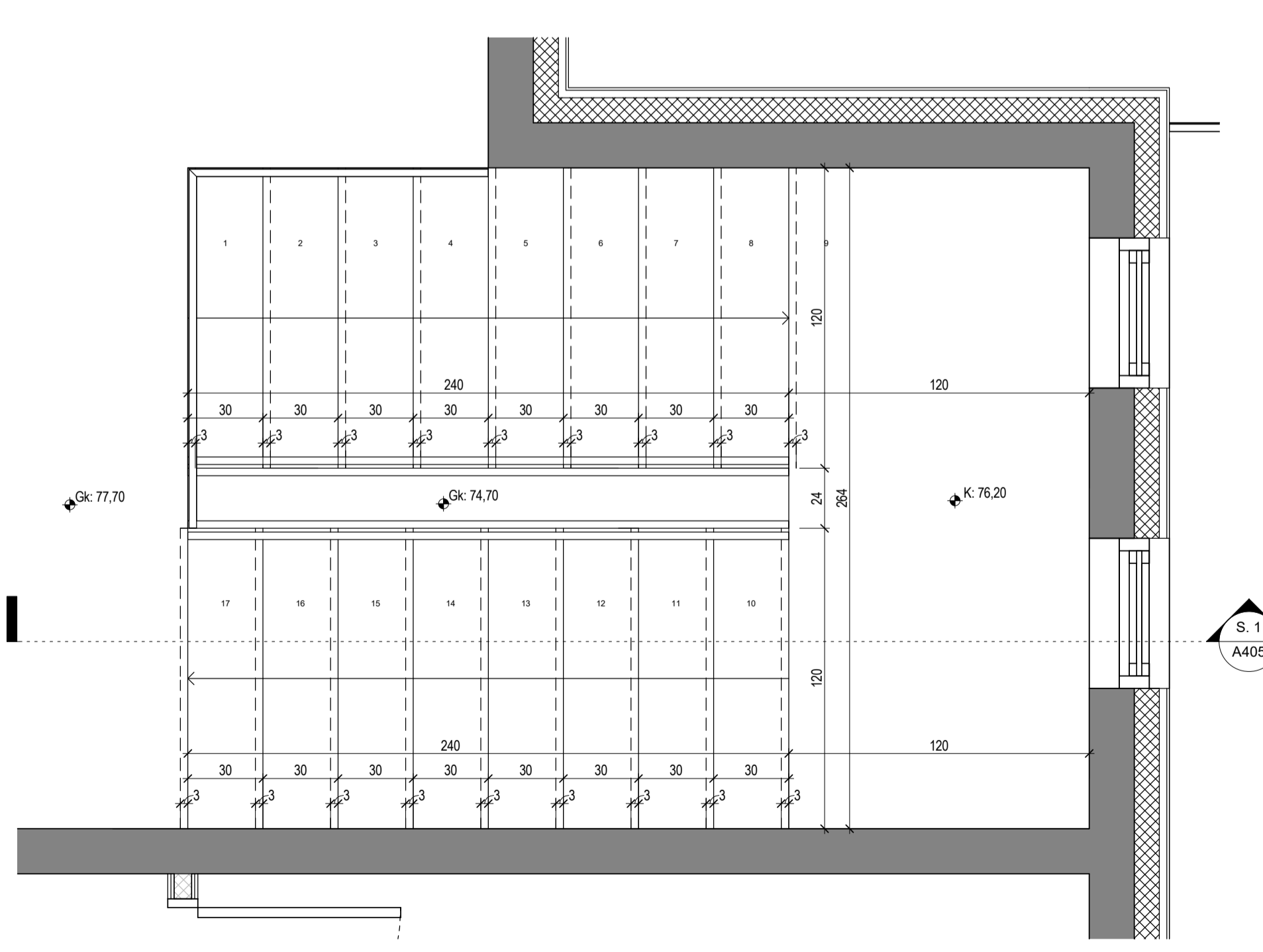

Inni Stigi
 1 : 20

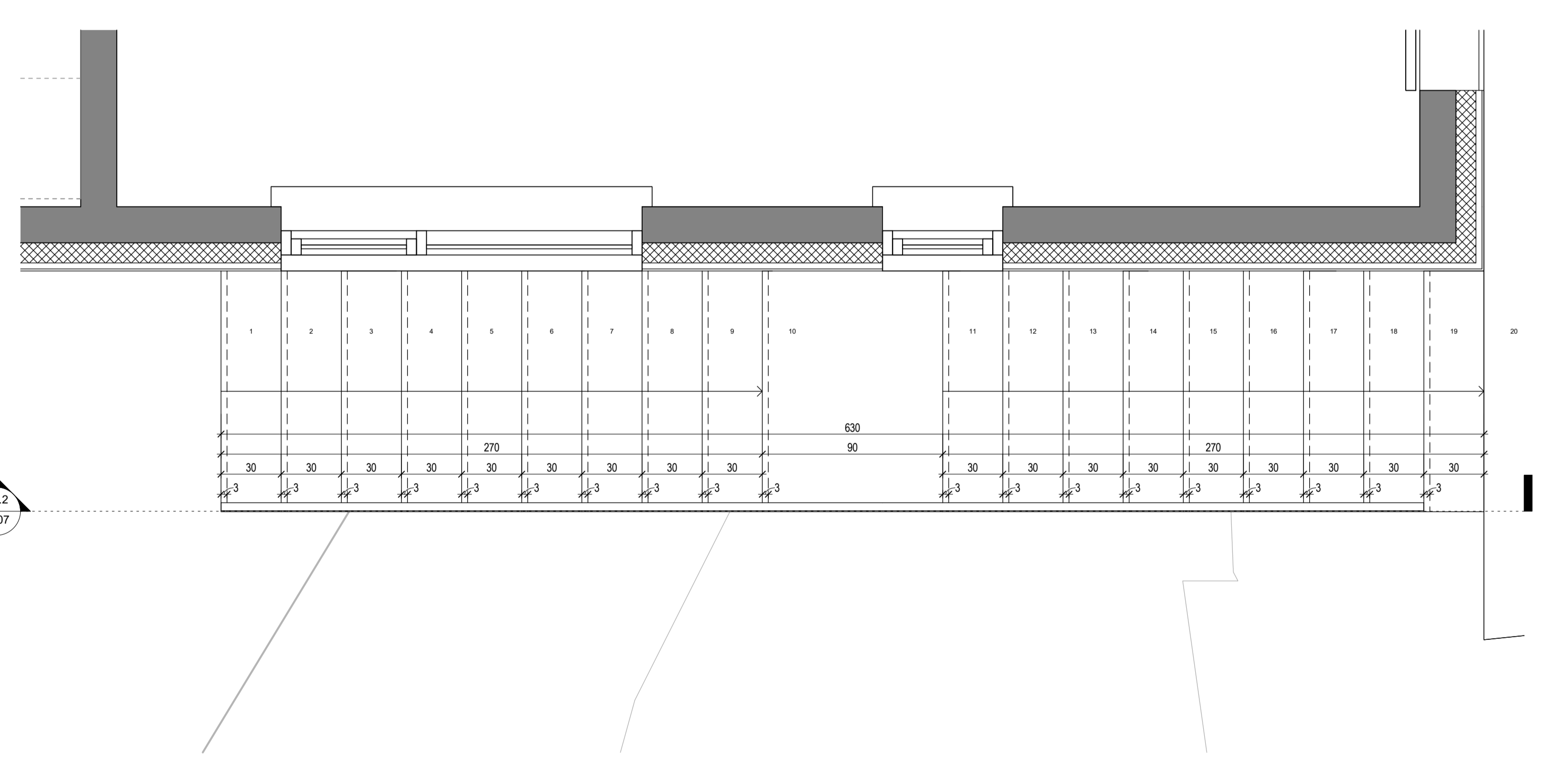

Úti Stigi
 1 : 20

Úlg.	Dags.	Lýsing	Nafn
Tákn			
Almenntákn		Brunatákn	
GN	=	Gólfhurfall	☐
PN	=	Praknihurfall	○
SN	=	Svalnihurfall	○
LR	=	Loftræsting	○
VLR	=	Valknúin loftræsting	○
PL	=	Póstluga	○
PK	=	Póstkassar	○
DS	=	Dyrasím	○
NL	=	Neyðarljós	○
HSL	=	Handsókkvitæki	○
R	=	Reyskynjón	○
BO	=	Björgunarpop	○
UT	=	Merktur útgangur	○
HV	=	Hítaveita	○
VV	=	Vatnsveita	○
RR	=	Rafmagnsveita	○
UK	=	Útkrani	○
IK	=	Inntak	○
IK	=	Bilastæði fyrir fatlæða	○
		Veggir og hæðaskil	
EI60	=	EI60	○
EI90	=	EI90	○
A-EI60	=	A-EI60	○
A-EI120	=	A-EI120	○
REI60	=	REI60	○
REI120	=	REI120	○
A-REIM120	=	A-REIM120	○
		Hurðir	
E30-CS	=	E30-CS	○
EI30-CS	=	EI30-CS	○
EI60-CS	=	EI60-CS	○
		Oluggar	
E30	=	E30	○

AIA

Andri Ingólfsson arkitekt slf.
 Markholti 13 · 270 Mosfellsbæjar · Ísland
 Sí. 847.5338 · andriarkitekt@gmail.com
 Kt. 520522.2470

Hryggjarás 32
Hafnarfjörður
 Einbýlishús

Stigateikningar
 Séruppdrættir

Landnúmer: 234277	Teiknað: AI
Hönnun: AI	Yfirfarið: AI
Verkefnastjóri: AI	Dagsetning: 20.01.2024
Verknúmer: 23003IE	Bláð: 1:20
Málkvarði: 1:20	Útgáfa:

A407

Skrá: D:\02 Verkefni\Verk 2023\01 IðBÚÐARHÚS01 EINBÝLISHÚS\23003IE-Hryggjarás 32 HÍJ\04 Aðaluppdrættir\23003IE-Hryggjarás 32 HÍJ.rvt

Copyright © Alark - Heimáður áskilur sér alán rétt á takningum - Fritöðun er hluti skráðs samþykki

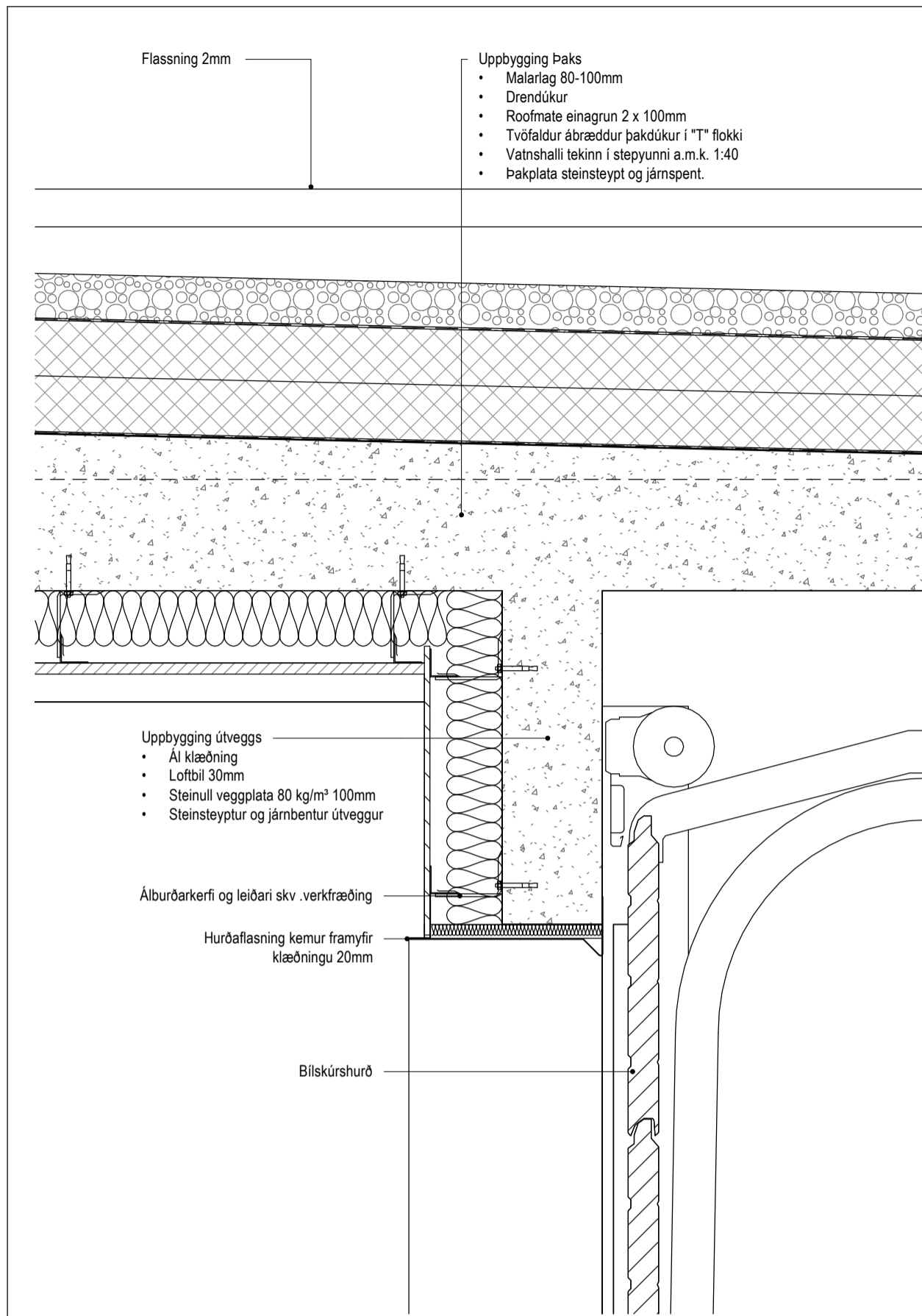

Deili 1 - A405
1 : 10

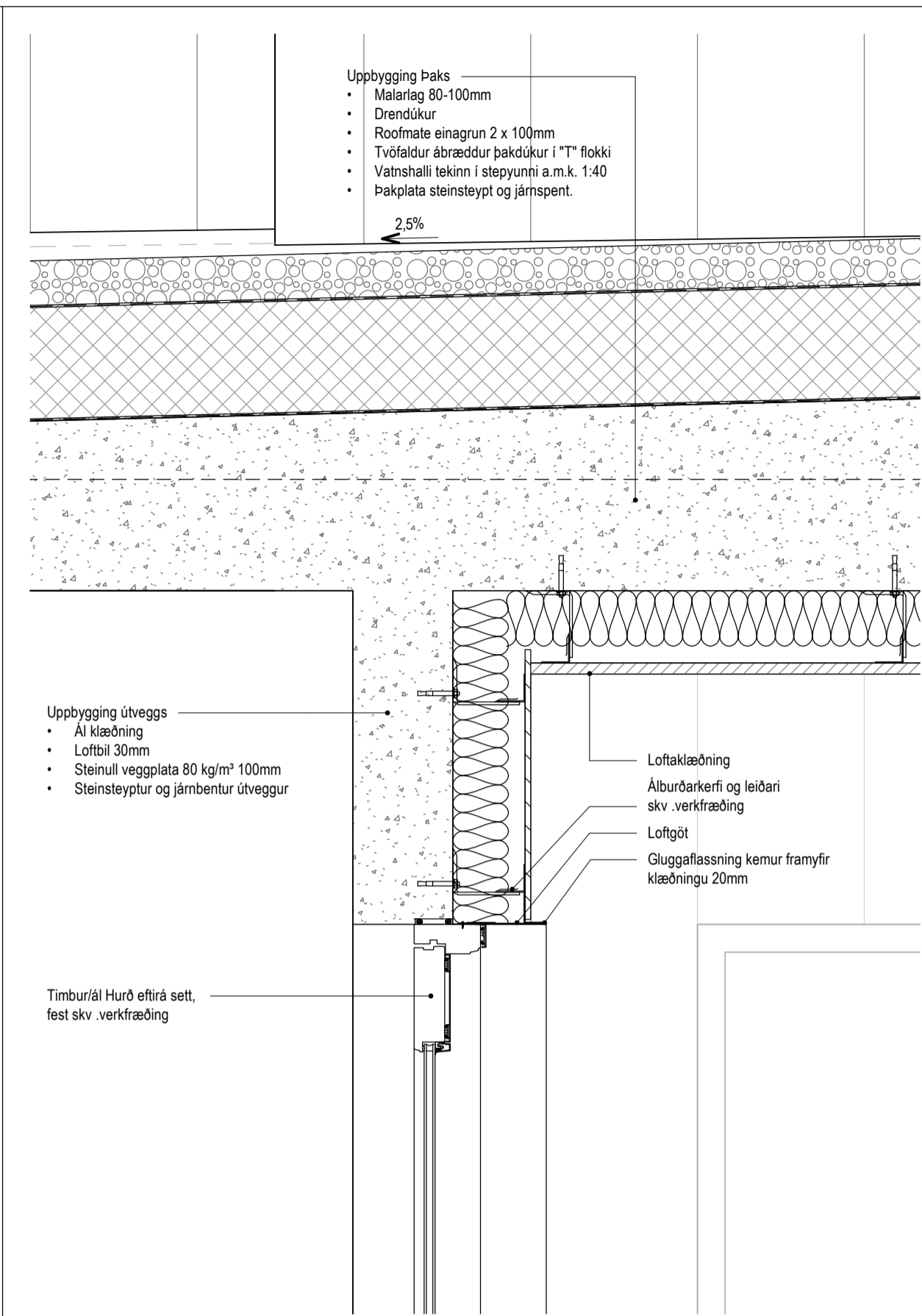

Deili 3 - A406
1 : 10

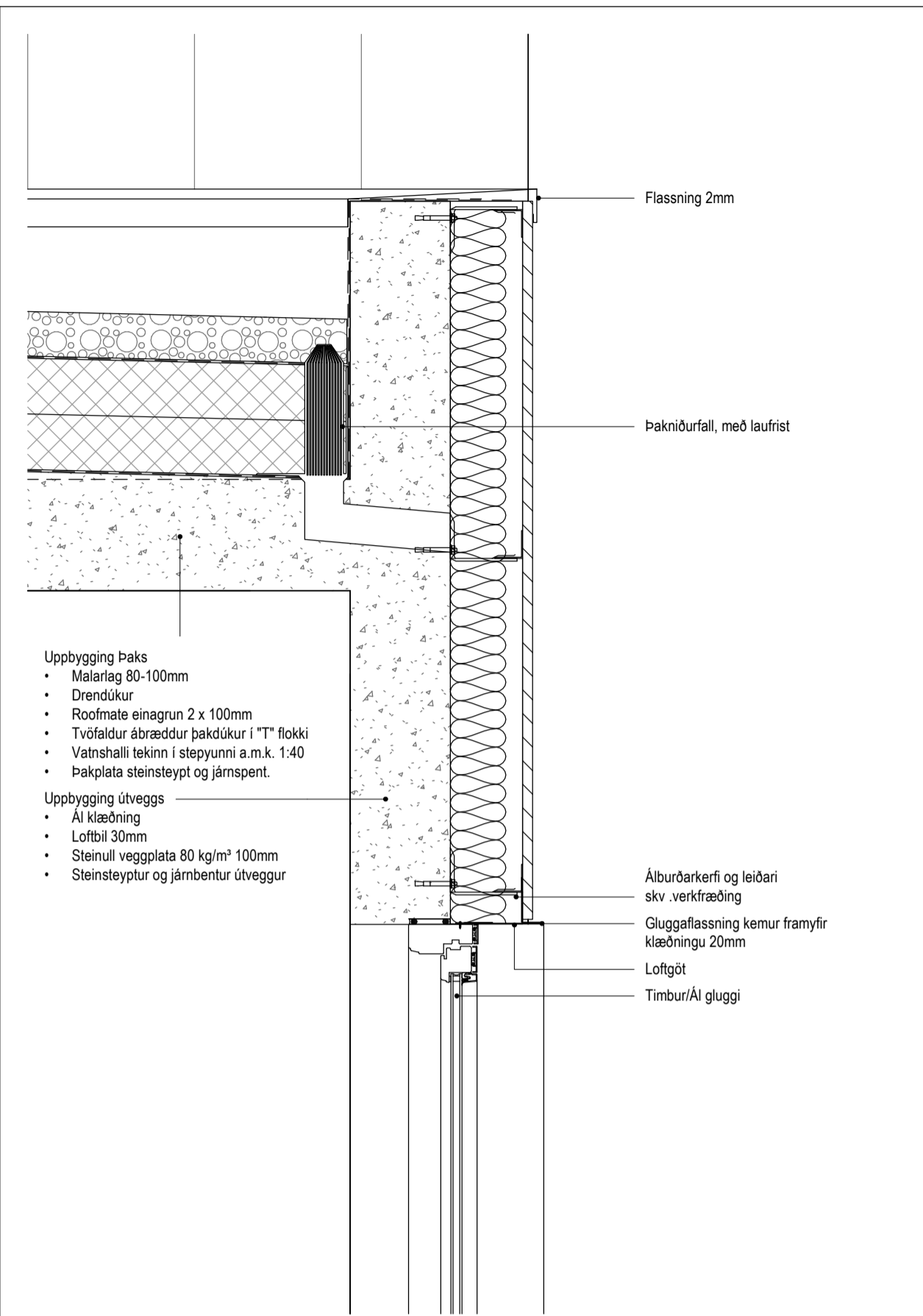

Deili 5 - A406
1 : 10

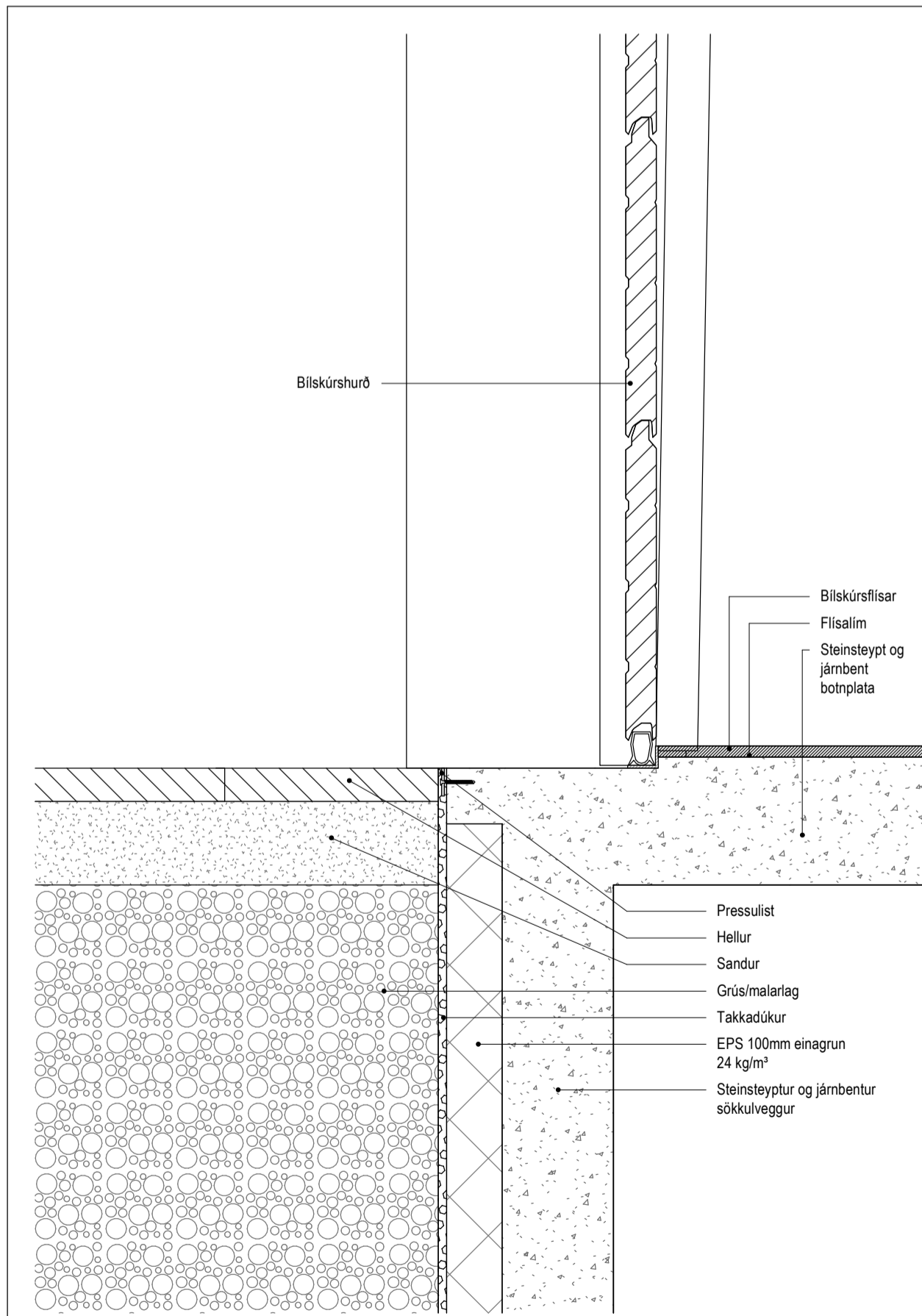

Deili 2 - A405
1 : 10

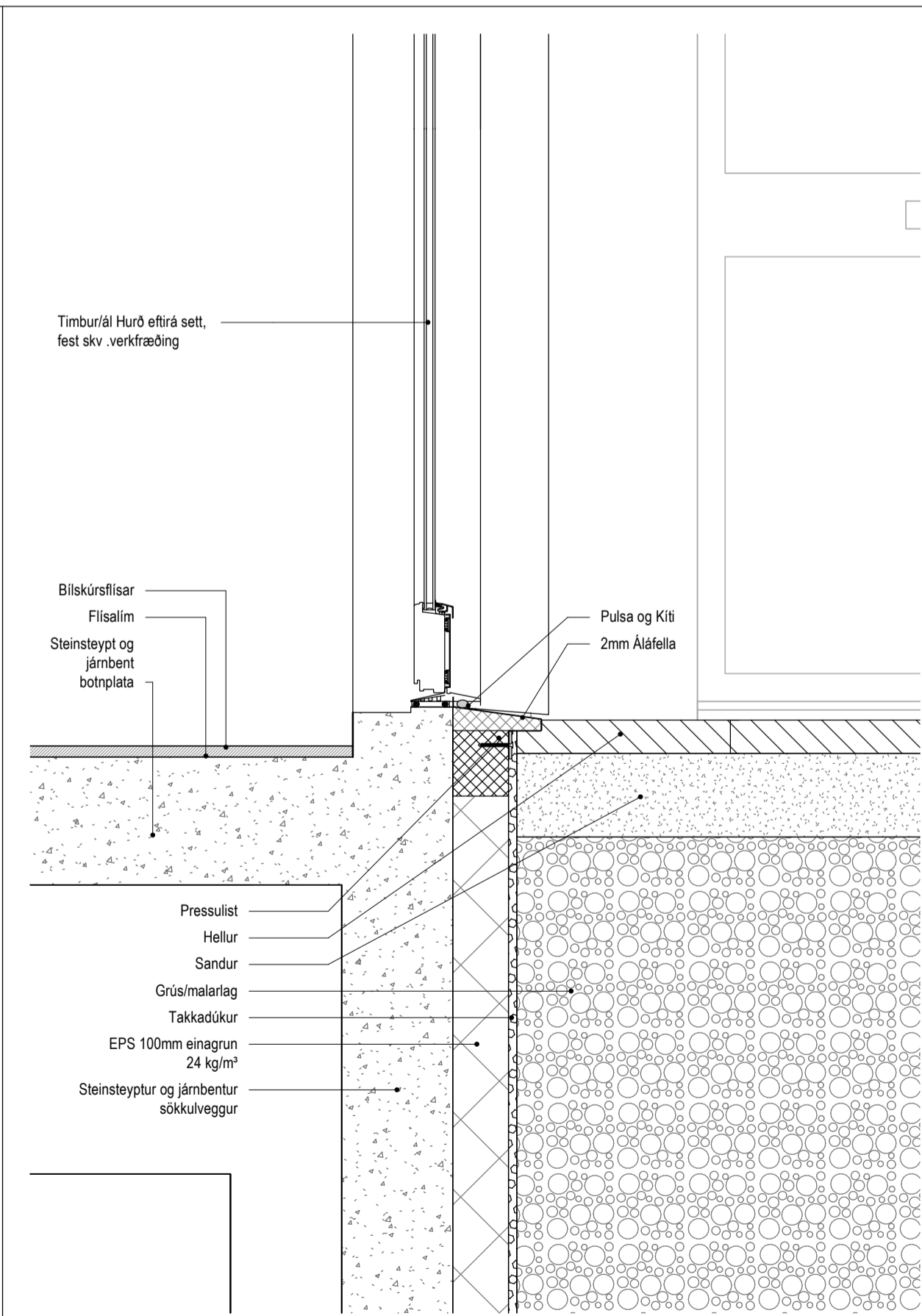

Deili 4 - A406
1 : 10

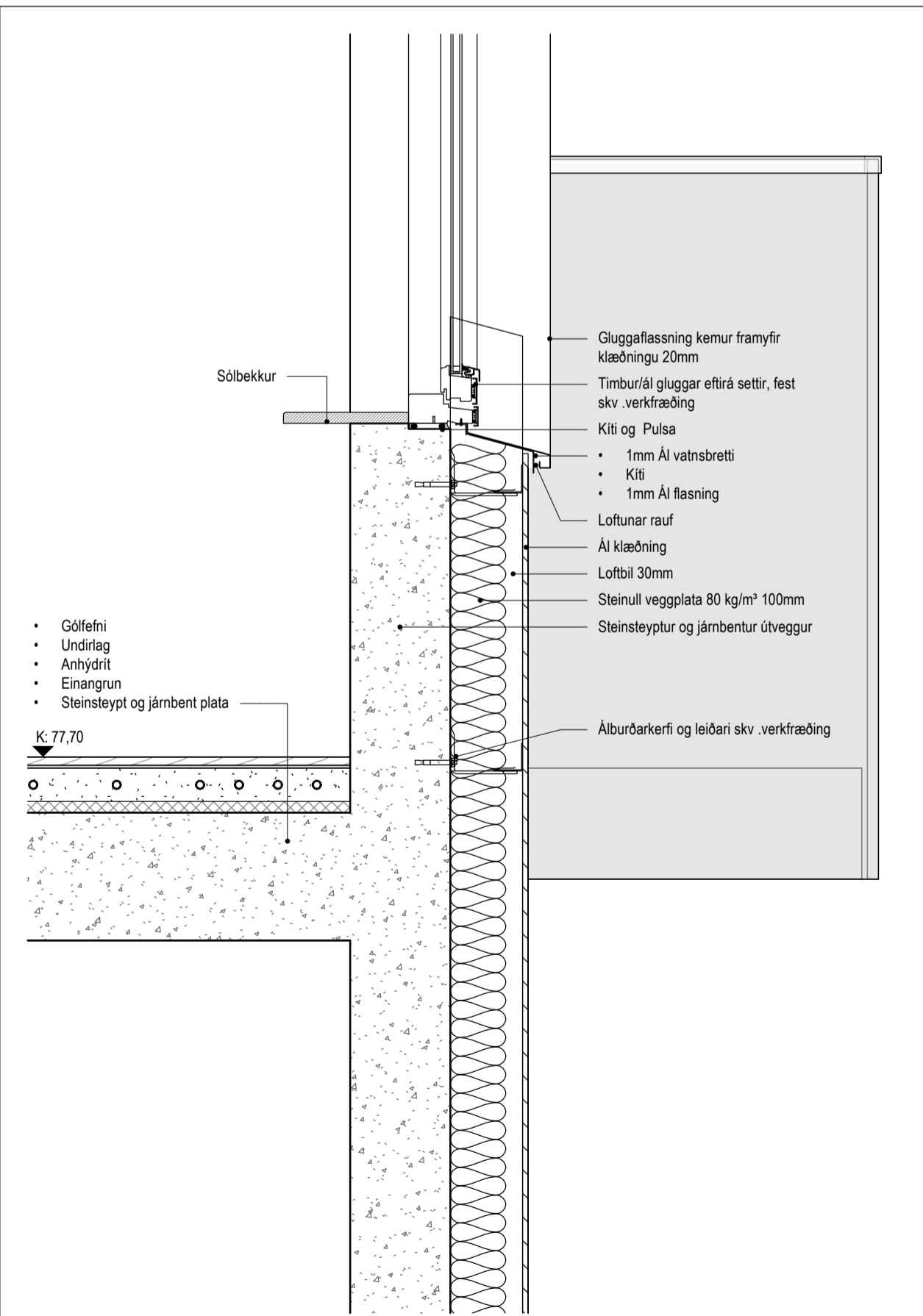

Deili 6 - A406
1 : 10

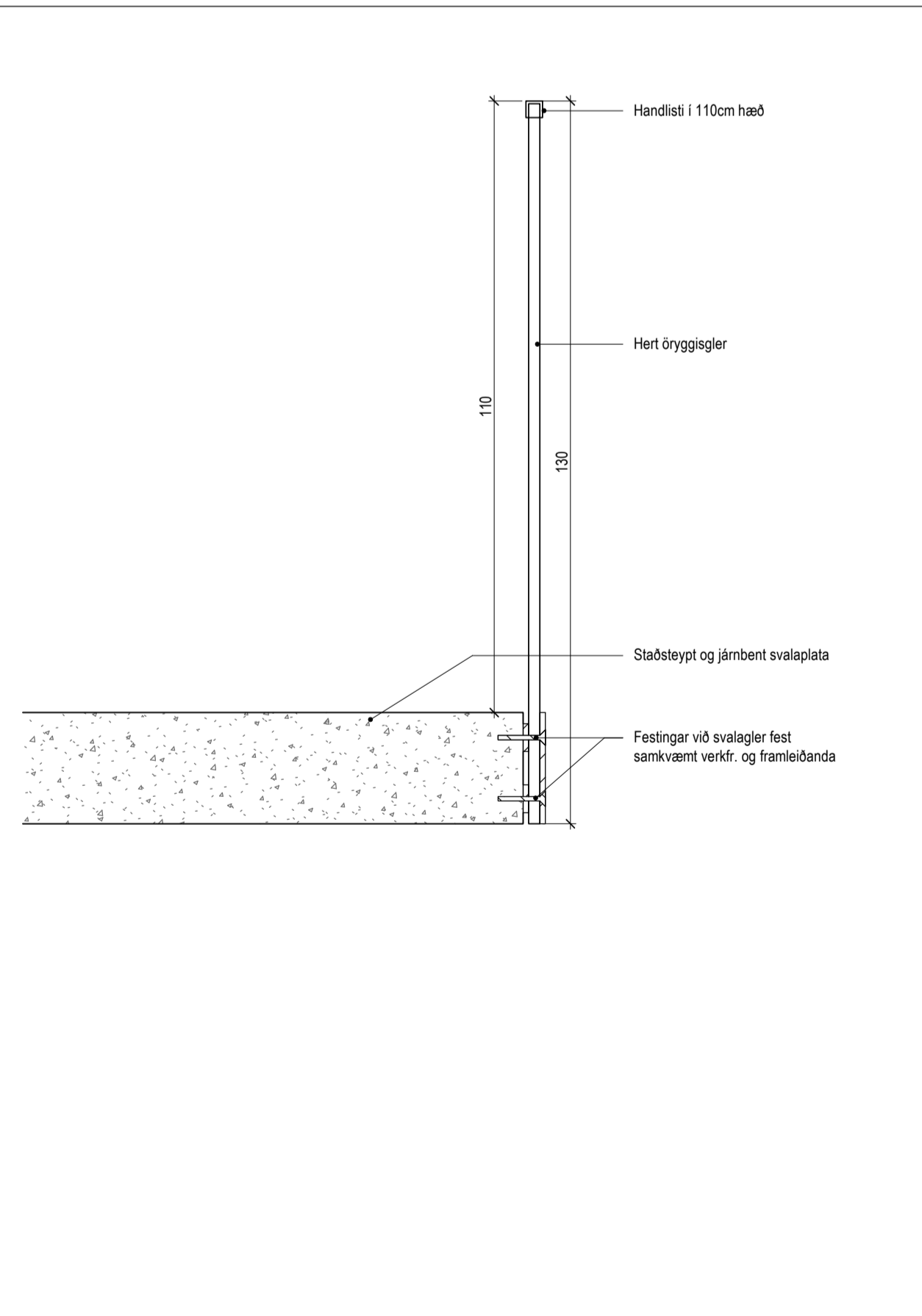

Deili 8 -
1 : 10

Úlg.	Dags.	Lýsing	Nafn
Ták			
Almennták		Brunaták	
GN	=	Göfniðurfall	Stjórsmjóð brunavöðrunarkerfis
PN	=	Þakniðurfall	Stigleidsa inn
SN	=	Svalniðurfall	Stigleidsa út
LR	=	Loftfæsting	Brunaslanga
VLR	=	Vöðvöðun loftfæsting	Fellistigi við þjörgunarpóp
PL	=	Póstluga	
PK	=	Póstkassar	
DS	=	Dyrasim	Veggir og hæðaskil
NL	=	Neyðarljós	EI60
HSL	=	Handslökkivökki	EI90
R	=	Reyskynjón	A-EI60
BO	=	Þjörgunarpóp	A-EI120
UT	=	Merktur útgangur	REI60
HV	=	Hítaveita	REI120
VV	=	Vatnsveita	A-REIM120
RR	=	Rafmagnsveita	Hurðir
UK	=	Útkrani	E30-CS
IN	=	Inntak	EI30-CS
BI	=	Bilastæði fyrir fatáða	EI60-CS
			Gluggar
			E30

AIA

Andri Ingólfsson arkitekt slf.

Markholti 13 · 270 Mosfellsbætur · Ísland
 Sí. 847.5338 · andriarkitekt@gmail.com
 KÍ. 520522.2470

Hryggjarás 32
Hafnarfjörður
 Einbýlishús
Deili 1-8
 Séruppdrættir

Landnúmer: 234277
 Hönnun: AI
 Verkefnastjórt: AI
 Verknúmer: 23003IE
 Mælikvarði: 1 : 10

Teiknað: AI
 Yfirfarið: AI
 Dagsetning: 20.01.2024
 Blað: Útgáfa

A501

Samp: Andri Ingólfsson KÍ. KL 070388-3089

Skrá: D:\02 Verkefni\Verk 2023\01 IðBÚÐARHÚS01 EINBÝLISHÚS\23003IE-Hryggjarás 32 Hlj.n1
 Dát: 20.01.2024
 Save: 20.1.2024 21:30:15

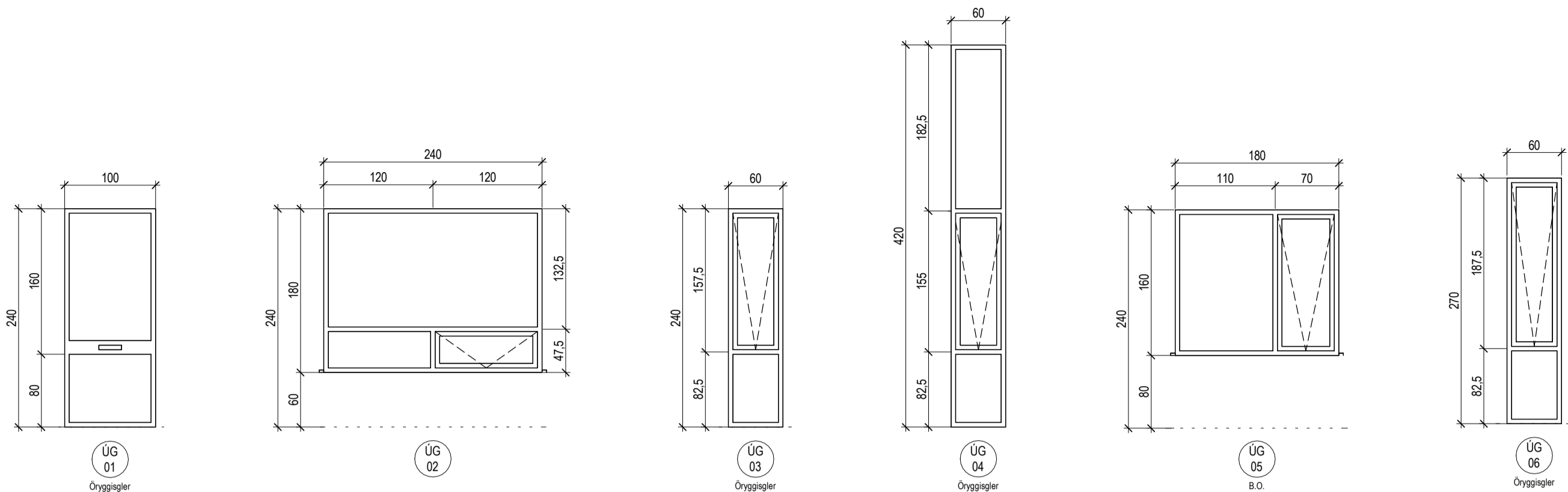

Gluggaskema								
Hæð	Merkning		Hæð	Breidd	Hæð undir glugga	Hæð ofan á glugga	Björgunarp op	Fjöldi
	Notkun	Týpa						
Hæð 2	ÚG	01	240 cm	100 cm	0 cm	240 cm		1
01: 1								1
Hæð 2	ÚG	02	180 cm	240 cm	60 cm	240 cm		1
02: 1								1
Hæð 1	ÚG	03	240 cm	60 cm	0 cm	240 cm		1
Hæð 2	ÚG	03	240 cm	60 cm	0 cm	240 cm		3
03: 4								4
Hæð 1	ÚG	04	420 cm	60 cm	150 cm	570 cm		2
04: 2								2
Hæð 1	ÚG	05	160 cm	180 cm	80 cm	240 cm	B.O.	1
Hæð 1	ÚG	05	160 cm	180 cm	80 cm	240 cm	B.O.	2
05: 3								3
Hæð 2	ÚG	06	270 cm	60 cm	0 cm	270 cm		2
06: 2								2
Hæð 2	ÚG	07	60 cm	180 cm	180 cm	240 cm		1
07: 1								1
Hæð 1	ÚG	08	60 cm	60 cm	180 cm	240 cm		1
Hæð 2	ÚG	08	60 cm	60 cm	180 cm	240 cm		1
08: 2								2
Grand total:								16

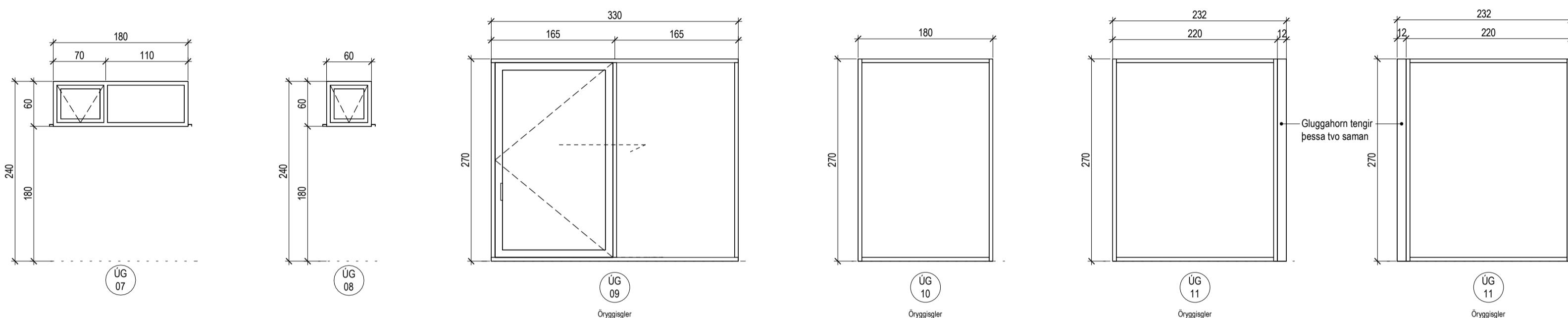

Gluggaskema-Curtain wall							
Hæð	Merkning		Hæð	Breidd	Hæð undir glugga	Hæð ofan á glugga	Fjöldi
	Notkun	Týpa					
Hæð 2	ÚG	09	270 cm	330 cm	0 cm	270 cm	1
09: 1							1
Hæð 2	ÚG	10	270 cm	180 cm	0 cm	270 cm	2
10: 2							2
Hæð 2	ÚG	11	270 cm	220 cm	0 cm	270 cm	2
11: 2							2
Grand total:							5

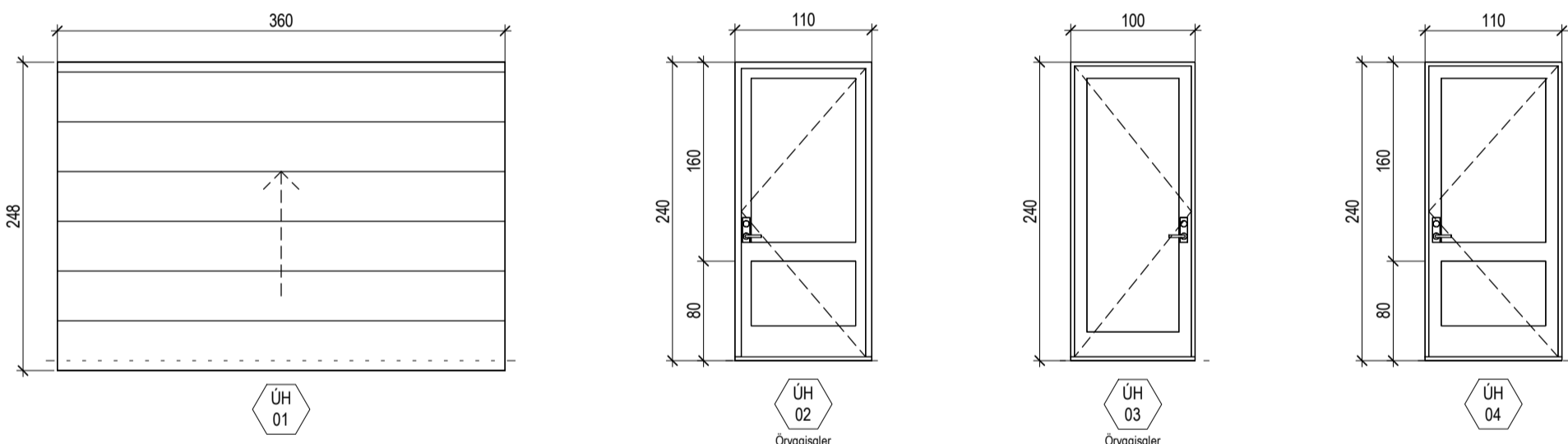

Útihurðaskema					
Hæð	Raðnúmer		Hæð	Breidd	Fjöldi
	Notkun	Týpa			
Hæð 2	ÚH	01	248 cm	360 cm	1
01: 1					1
Hæð 2	ÚH	02	240 cm	110 cm	2
02: 2					2
Hæð 2	ÚH	03	240 cm	100 cm	1
03: 1					1
Hæð 1	ÚH	04	240 cm	110 cm	1
04: 1					1
Grand total:					5

Innihurðaskema						
Hæð	Raðnúmer		Hæð	Breidd	Brunaþöl	Fjöldi
	Notkun	Týpa				
Hæð 1	IH	01	214 cm	86 cm		2
Hæð 2	IH	01	214 cm	86 cm		2
01: 4						4
Hæð 1	IH	02	214 cm	86 cm		3
Hæð 2	IH	02	214 cm	86 cm		2
02: 5						5
Hæð 1	IH	03	210 cm	88 cm		1
03: 1						1
Grand total:						10

Úlg.	Dags.	Lýsing	Nafn
------	-------	--------	------

Til athugunar: **Tákn**

- Utanmál glugga og hurða eru mæld við veggjargat (steinn í stein, timbur í timbur).
- Öll mál og fjöldi skulu vera vandlega yfirfærð af byggingarstíla á grunnmyndum, útlínum og stöðum áður en glugga- og hurðafraumdæla hefist.
- Hurðaspannar eru sýndar á grunnmyndum.

BO = Björgunarp
DS = Dyrasími

Brunatákn

Hurðir
E30-CS
E30-CS
E30-CS
Gluggar
E30

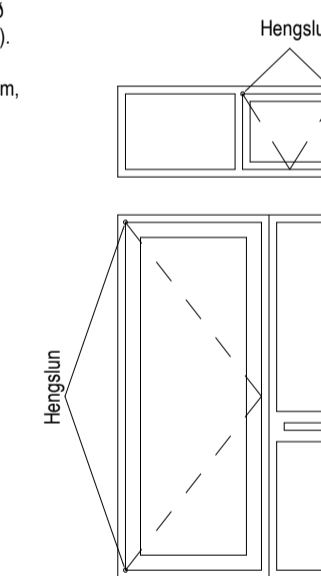

Andri Ingólfsson arkitekt sif.

Markhóli 13 · 270 Mosfellslábar · Ísland
S. 847.5338 · andriarkitekt@gmail.com
Kl. 520522.2470

Hryggjarás 32

Hafnarfjörður

Einbýlishús

Glugga og Hurðateikning

Séruppdrættir

Landnúmer: 234277

Hönnun: AI

Verkefnastjórn: AI

Verknúmer: 23003IE

Mælikvarði: 1:50

Teiknað: AI

Yfirfarið: AI

Dagsetning: 20.01.2024

Bláð: Utgáfa:

A701

Samþ. Andri Ingólfsson kl. kl. 070388-3089